



# CDVI

## GALEO

Illuminated weatherproof keypad  
with remote electronics

*Clavier codé rétro-éclairé étanche*



Range: Digicode® / Gamme: Digicode®

INSTALLATION MANUAL  
MANUEL D'INSTALLATION

# GALEO

## Illuminated Weatherproof Keypad with remote electronics

### 1] GENERAL INFORMATION

The GALEO keypad has a remote electronics and was designed to operate from 12 to 24 VAC and from 12 to 48 VDC. Its robustness, its reliability and its design makes it ideal for those environments, which require low to medium access control of single door. The GALEO is suitable for gates, garage doors, residential commercial and industrial buildings.

### Specifications

- **Construction:** Zamak® (polish cast aluminium).
- **Capacity of 100 user codes of 4 to 5 digits.**
- **Stored in non-volatile EPROM memory.**
- **Buzzer audible signal.**
- **12-backlit keys.**
- **Illumination mode:**  
permanent or timed.
- **HIGH RESISTANCE TO VANDALISM (HRV).**
- **Completely sealed (filled with epoxy)**
- **Remote electronics** (in plastic enclosure).
- **3 core cable wiring between keypad and remote electronics.**
- **Master code and the User codes can be of 4 or 5-digit in length.**
- **1 output: 8A at 250V relay.**
- **Adjustable time output :** 1 to 99 seconds, select 00 for toggle mode.
- **Request-to-Exit input.**
- **Operating voltage:** 12 to 24V AC and 12 to 48V DC.
- **Consumption (when 3 relay outputs activated, and keypad illuminated):**
  - 12V AC: Standby 90mA
  - 24V AC: Standby 46mA
  - 12V DC: Standby 100mA
  - 24V DC: Standby 55mA
  - 48V DC: Standby 30mA
- **Optional:** Galeo 2R: 2 relay outputs  
Galeo 3R: 3 relay outputs

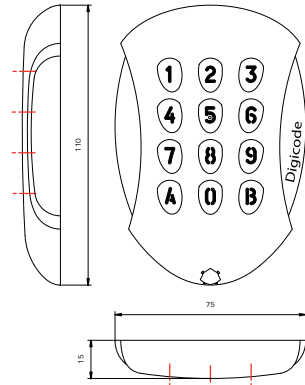

- ⓘ -25°C to +70°C
- ⊗ Marin grade Zamak® keypad
- ⓘ Rating IP64
- Ⓢ Certification CE

### Galeo remote controller

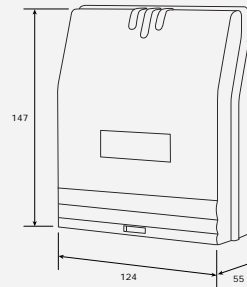

- ⓘ -20°C to +70°C
- ⓘ Rating IP52
- Ⓢ Certification FCC CFR 47 Part 15 compliance
- Ⓢ Certification CE
- ⓘ Certification R&TTE



# GALEO

## Illuminated Weatherproof Keypad with remote electronics

### 2] NOTES & RECOMMENDATIONS

#### Cable

The distance between the GALEO and the remote electronic can not exceed more than 10 meters. Make sure that the cable is not near by a high voltage cables (ex: 230 V AC).

#### Recommended cable between the GALEO and the remote electronic

2 twisted pairs (4 wires) SYT1 0.8MM.

#### Recommended power supplies suitable for the GALEO

- ARD12 (230V input)
- BS60 (230V input)

#### Mounting recommendations

Mount the keypad on a flat surface to avoid any vandalism and to insure the best mounting.

#### Security advice







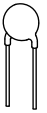

For security advice reasons, change the factory default master code.

When selecting a master code and user code avoid sequential codes (example : **3 4 5 6 7**).

#### Back EMF protection

To secure the system from back electromagnetic fields do not forget to mount the varistor in parallel on the lock.

### 3] MOUNTING KIT

								
	Varistor	(M4x10) Torx <sup>®</sup> screw	T20 Torx <sup>®</sup> Spanner	Caps	(M4x30) mounting screws	Plastic anchors	Wiring sealed cap	Mounting plate for remote electronic box
REMOTE CONTROLLER	-	-	-	-	2	2	2	1
GALEO	1	1	1	2	2	2	-	-

# GALEO

## Illuminated Weatherproof Keypad with remote electronics

### 4] MOUNTING INSTRUCTIONS

Once you have made sure that the mounting kit is complete and that you prepared the cables of the GALEO keypad and its remote electronic then you can proceed and mount the product. Make sure that you have all the appropriate tools (drill, screw drivers and a meter tape...) and follow the mounting instructions of the GALEO keypad and of the remote electronic.

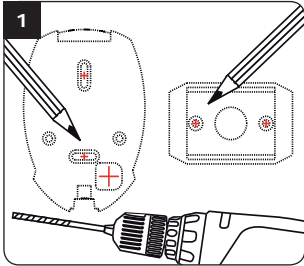

Verify the distance between the GALEO keypad and its remote electronic (refer to page 3 Notes and Recommendations). Place the back plate of the GALEO on the wall and the bracket of the remote electronic then mark with a pen the hole location then drill the 2 mounting holes (drill bit Ø 5 mm and 35 MM hole depth) and the hole wiring access.

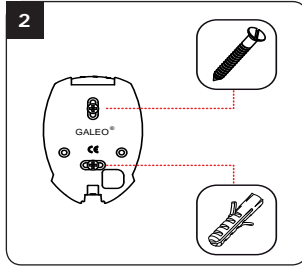

Insert the 2 plastic anchors in the holes. Place the back plate of the GALEO and screw on the wall using the supplied (M4x30) mounting screws.

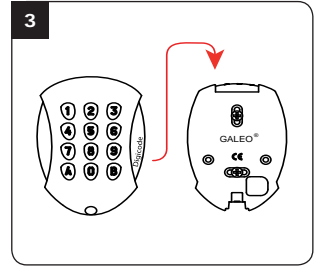

Insert the cable in the hole access area of the back plate. Then mount the keypad on the back plate, placing first the top in the hooks and then the bottom.

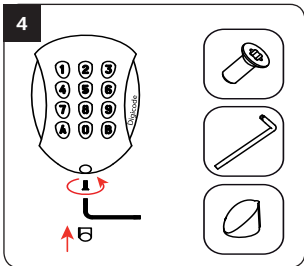

Fasten the GALEO keypad to the back plate by using the supplied (M4x10) Torx® screw and T20 Trox spanner hardware. Place the screw cap at the bottom of the keypad.

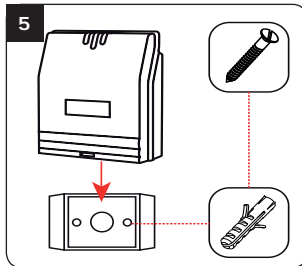

Insert the 2 plastic anchors in the holes. Place the bracket of the electronic and screw on the wall using the supplied M4x30 screws. Slide the box from up to down on the bracket.

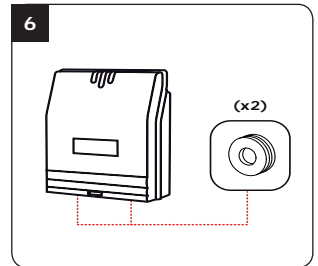

Insert the cable in the remote electronic and wire the cable to the terminals. Don't forget to install the varistor on the lock (refer to page 3 'Notes and Recommendations').

# GALEO

## Illuminated Weatherproof Keypad with remote electronics

### 5] WIRING DIAGRAM GALEO 1 RELAY OUTPUT

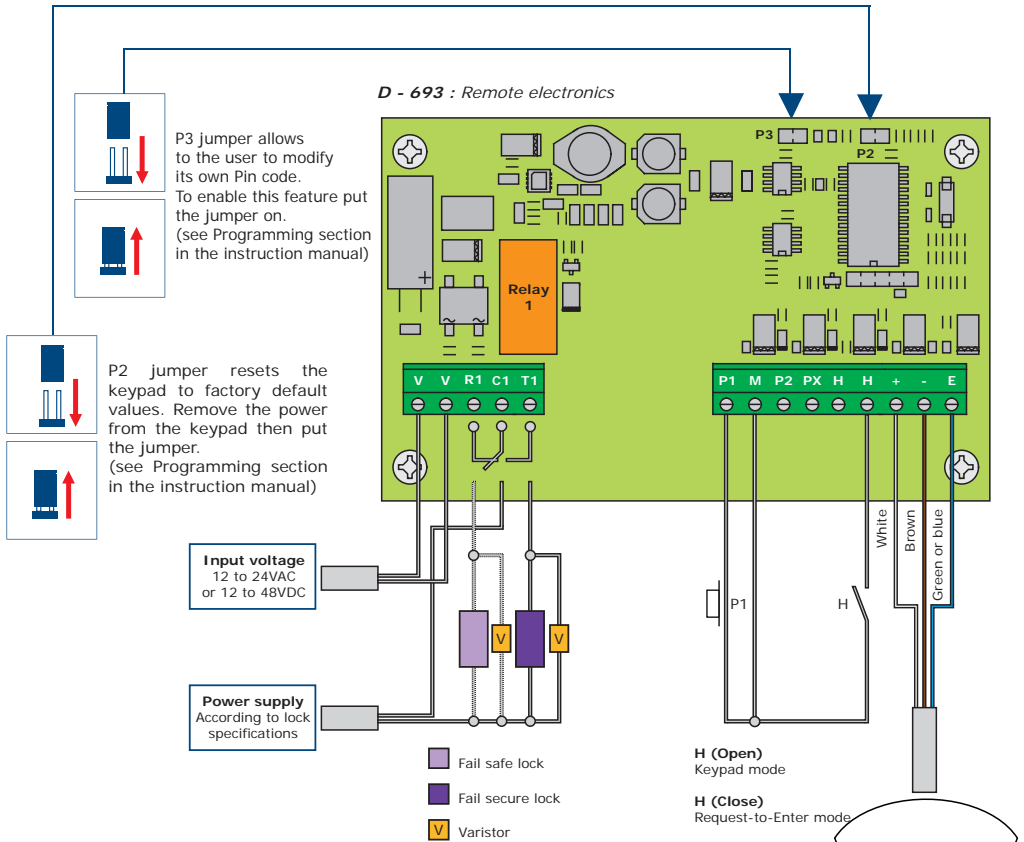

Outputs	Description
V	Input voltage 12V to 24V ac or 12V to 48V dc
V	Input voltage 12V to 24V ac or 12V to 48V dc
R1	N/C contact relay 1
C1	Common relay 1
T1	N/O contact relay 1
P1	Request-to-exit input relay 1
M	Common of input
H	Timer Contact
+	White wire keypad
-	Brown wire keypad
E	Green or Blue wire (illumination)

#### Request-to-Exit inputs

P1 request-to-exit input activates relay 1. Latch or toggled output.  
P2 request-to-exit input activates relay 2. Latch or toggled output.

#### H input can be used with a timer to enable free access by pressing on any digit key on the keypad.

When the contact is open then the request-to-enter is disabled. When the contact is closed then press any key on the keypad to enter.

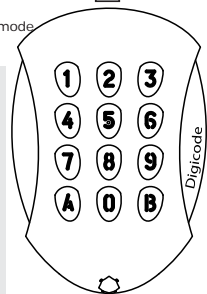

# GALEO

## Illuminated Weatherproof Keypad with remote electronics

### 6] WIRING DIAGRAM GALEO 2 RELAY OUTPUTS

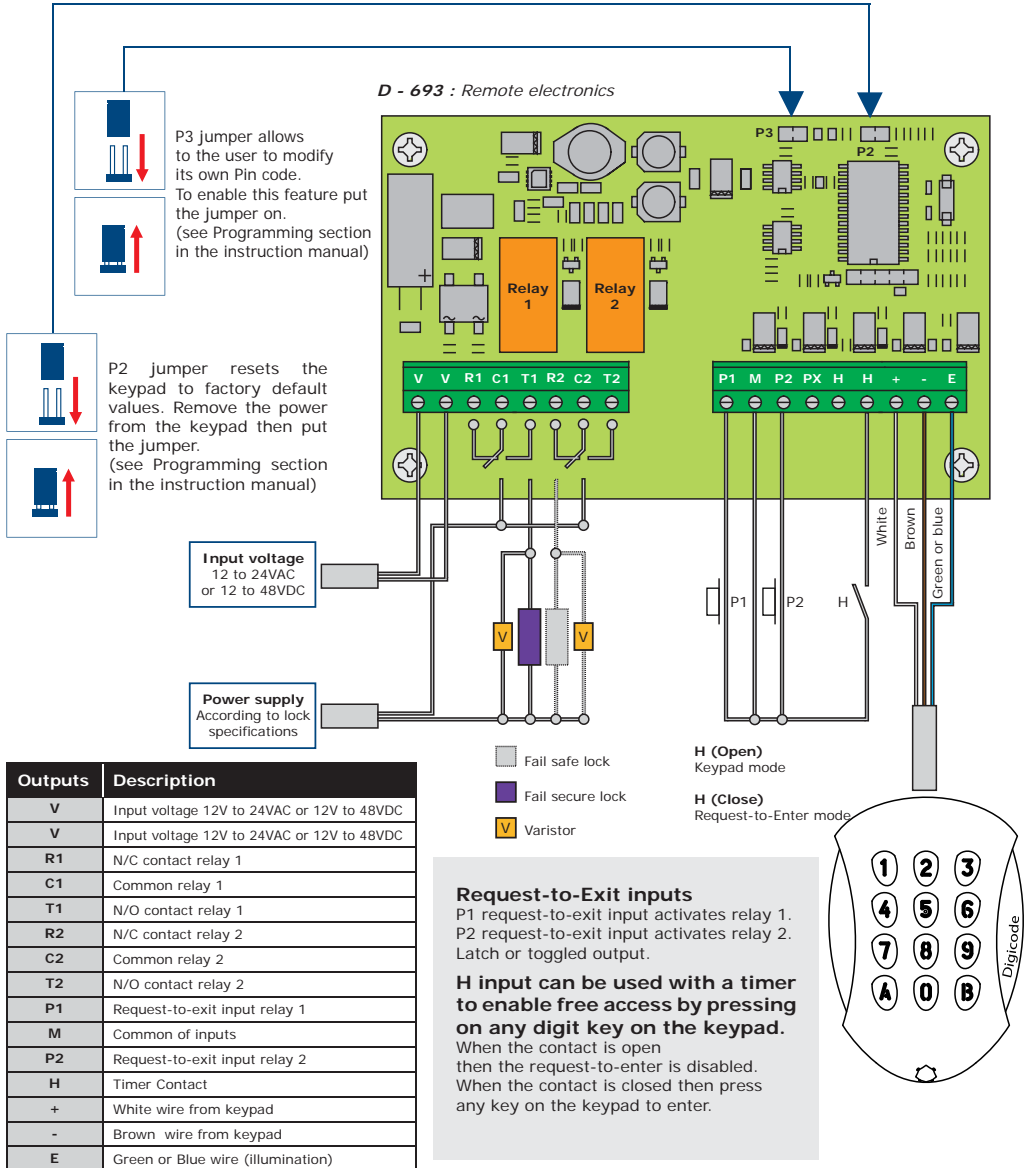

# GALEO

## Illuminated Weatherproof Keypad with remote electronics

### 7] WIRING DIAGRAM GALEO 3 RELAY OUTPUTS

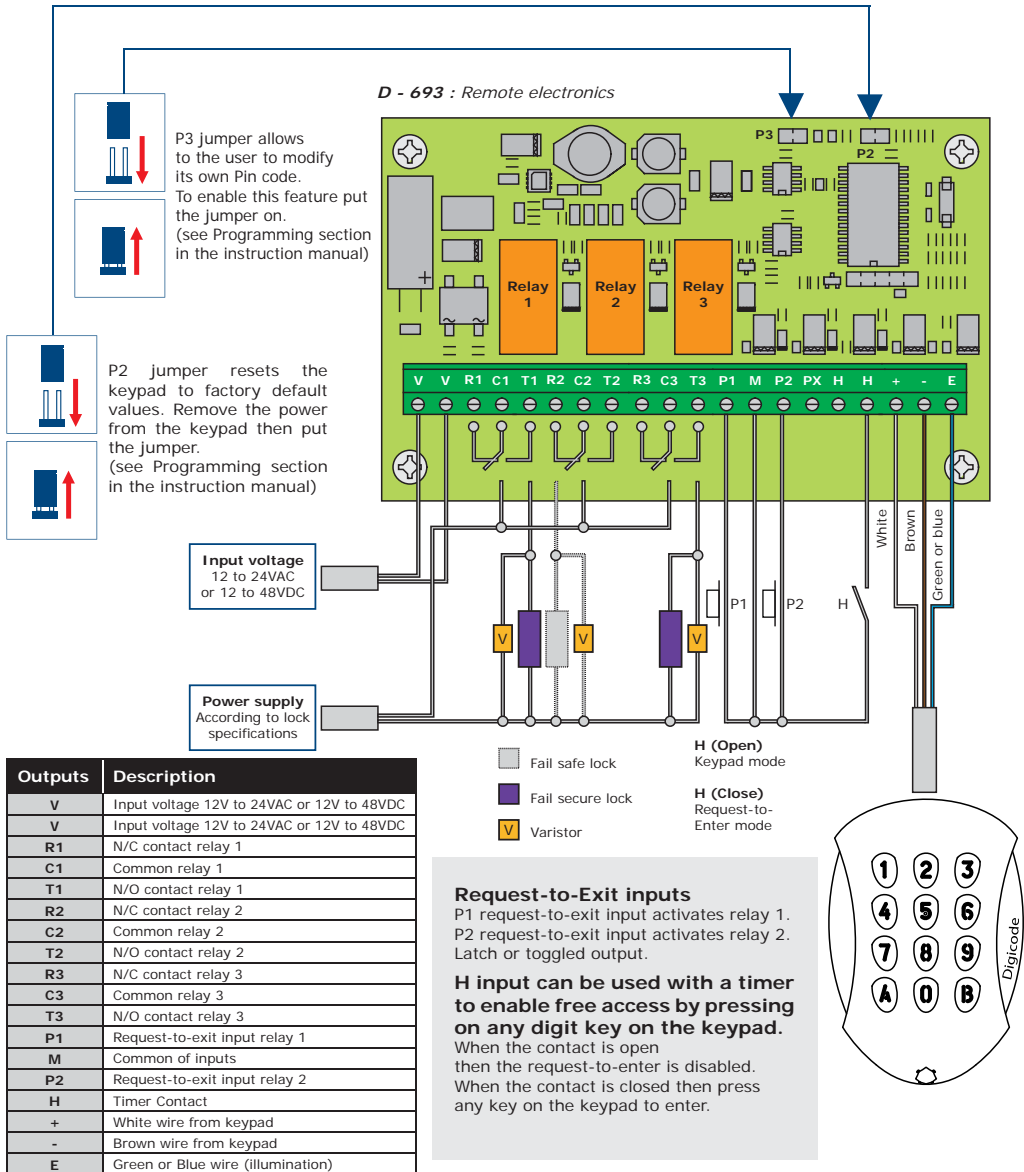

# GALEO

## Illuminated Weatherproof Keypad with remote electronics

### 8] PROGRAMMING CHART

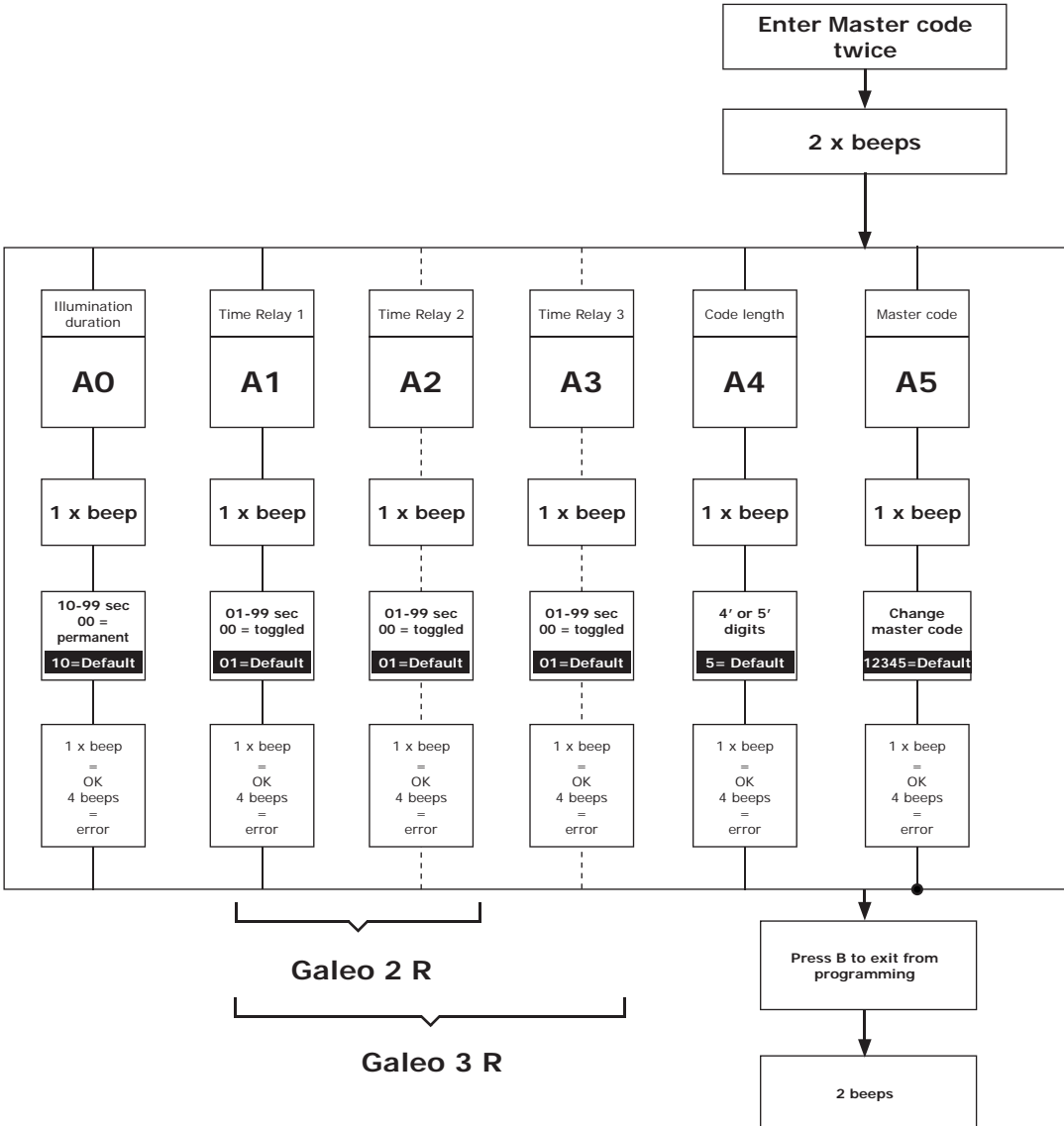



# GALEO

## Illuminated Weatherproof Keypad with remote electronics

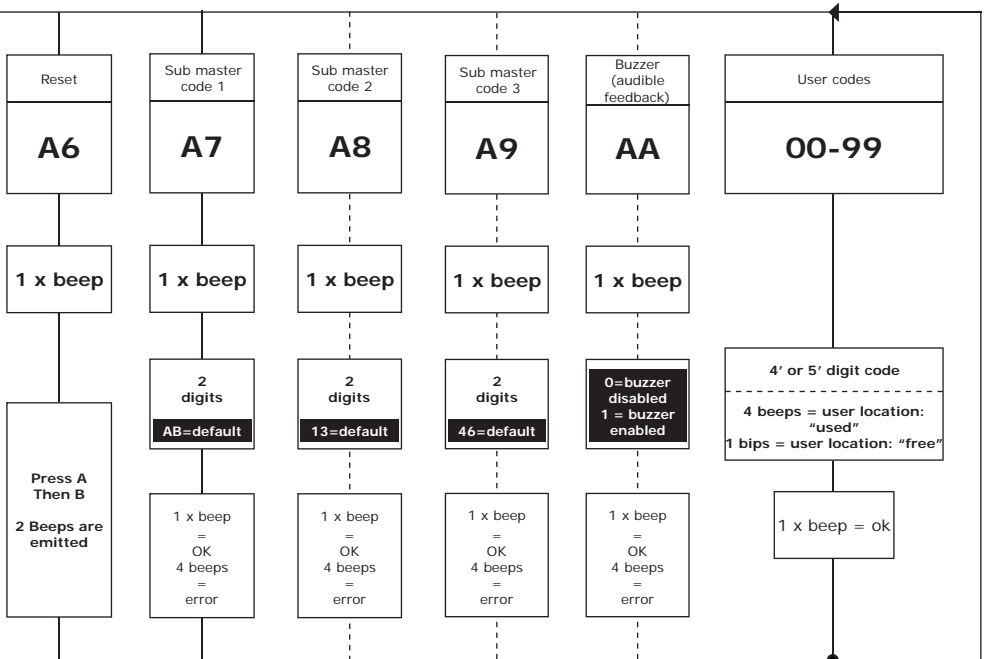

Galeo 2

Galeo 3

**GALEO**

## Illuminated Weatherproof Keypad with remote electronics

**Default values**

- Without codes.
- Illumination time: 10 seconds.
- Relay release time: 1 second.
- Code length: 5-digit.
- Master Code: **1 2 3 4 5**.
- Programming security time :  
*120 secondes.*
- Code length for sub master code:
  - *Version 1 relay (Group 1) = A and B,*
  - *Version 2 relays (Group 2) = 1 and 3*
  - *Version 3 relays (Group 3) = 4 and 6.*

**Audible signal:**

The buzzer indicates different audible signals. It can be turned off by cutting the ST1 wire on the remote controller

- 1 short beep:** Keypad powered
- 1 long beep:** data computing in programming or access granted
- 2 short beeps:** Enter or Exit from programming
- 4 short beeps:** data computing error.

**Code length**

The master code and the User codes can be of 4 or 5-digit in length. All the keypad keys can be used to

program a code. The master code and the Pin code can be of 4 or 5-digit code. The master code CAN NOT be used as a PIN code (User Pin code). The master code CAN NOT be used as a PIN code (User Pin code). To delete a specific User pin Code replace it by 0000 if code length is 4-digit format or replace it by 00000 if the code is in 5-digit format.

**P2 jumper:**

Reset master code and user codes

**P3 jumper:**

modification of individual code by the user

**A. RESET MASTER CODE AND USER CODES**

1. **Enter the master code twice (1 2 3 4 5 default value master code). 2 beeps are emitted to confirm entry in programming mode.**
2. **Press A6 to reset the Master Code and the User codes.**  
One beep is emitted. Press on **A** and **B** to confirm reset of all memory of the keypad. Wait for two beeps. The master code is restored to its default value **1 2 3 4 5** and all the User codes are deleted from the keypad. Once the reset is completed then the keypad returns to a stand-by operating mode.

**OR**

1. **Cut the power. Put the jumper on P2.**
2. **Put the power back. Wait approximately 3 seconds.**  
Two beeps are emitted to confirm reset of the keypad. Remove P2 jumper. The master code is restored to its default value **1 2 3 4 5** and all the User codes are deleted from the keypad.

**B. SETTING CODE LENGTH**

1. **Enter the master code twice.** (1 2 3 4 5 default value master code). 2 beeps are emitted to confirm entry in programming mode.
2. **Press A4 to program the code length.** One beep is emitted. Press 4 or 5 for the digit code. One beep is emitted to confirm programming of the code length.
3. **Press A5 to modify the master code.** One beep is emitted. Enter the new 4 or 5-digit master code. One beep is emitted to confirm programming of the new master code.
4. **Press B to exit from programming mode.** 2 beeps are emitted to confirm that the keypad is in stand-by operating mode.

4 beeps indicate a data computing error.

**C. CHANGING THE MASTER CODE**

**The master code is used only to enter in programming mode.**

1. **Enter the master code twice.** (1 2 3 4 5 default value master code). 2 beeps are emitted to confirm entry in programming mode.
2. **Press A5 to modify the master code.** One beep is emitted. Enter the new 4 or 5 digit master code. One beep is emitted to confirm that the master code is programmed.

## GALEO

### Illuminated Weatherproof Keypad with remote electronics

#### 3. Press B to exit from the programming mode.

2 beeps are emitted to confirm that the keypad is in stand-by operating mode.

## D. ADDING, CHANGING OR DELETING A USER CODE

Group 1: From address 00 to address 99, relay output 1

#### 1. Enter the master code twice (1 2 3 4 5 default value master code).

2 beeps are emitted to confirm entry in programming mode.

#### 2. To add a user code, enter the user location (from 00 to 99).

If the user location is free 1 beep is emitted, enter the 4 or 5-digit User code.

#### 3. To Change a User code enter the user location.

4 beeps are emitted to indicate that user location is already programmed. Enter a new 4 or 5-digit code.

A beep is emitted to confirm the new user code.

#### 4. To delete a User code enter the user location.

4 beeps are emitted.

Press **0 0 0 0 0** in 5-digit length code or **0 0 0 0** in 4-digit length code.

A beep is emitted to confirm the new user code.

#### 2. Press A0 to program the key-in keypad time and the keys lit time.

**1 beep is emitted.** Enter the time in 10th of second – 10 for 10 seconds up to 99 for 99 seconds the backlighting dims 10 seconds after the last keypress or switches off after entering a valid code. Press **00** for permanent illumination keys. One beep is emitted to validate the time.

#### 3. Press A1 to program relay 1 output time (door release time).

1 beep is emitted. For a latched output enter the time in seconds – 01 for 1 second up to 99 for 99 seconds.

Press **00** for a toggled output.

One beep is emitted to validate the time.

#### 4. Press B to exit from programming mode.

2 beeps are emitted to confirm that the keypad is in stand-by operating mode.

**4 beeps indicate a data computing error.**

## F. RESET MASTER CODE

#### On stand-by operating mode, put a jumper on P2.

Wait 1 second and then remove the jumper. One beep is emitted.

The master code is restored to its default value **1 2 3 4 5** in 5-digit code and **1 2 3 4** in 4-digit code.

## G. CHANGING THE CODE BY A USER

#### To authorize a user to modify its own

#### User code put a jumper on P3

(to disable the feature remove the jumper).

#### 1. Enter the old user code.

The relay is activated and a beep is emitted.

#### 2. Enter the 2-digit sub master code (default sub master code A and B).

A beep is emitted to authorise the modification.

#### 3. Enter the new user code.

2 beeps are emitted to confirm the new code.

#### 4. Check the new user code to be sure of the modification.

## E. TIME OUTPUTS

This section allows to program the illumination time and the Relay activation time.

#### 1. Enter the master code twice

(1 2 3 4 5 default value master code).

2 beeps are emitted to confirm entry in programming mode.

**NOTE:** If the Pin code is already programmed or is identical to the master code, then 4 beeps are emitted. Press **B** to exit from the programming mode. 2 beeps are emitted to confirm that the keypad is in stand-by operating mode.

**GALEO****Illuminated Weatherproof Keypad with remote electronics****H. SETTING A SUB MASTER CODE**

The Sub Master code allows the user to change its own code without entering in programming mode. For security reasons the code need to be changed periodically. This feature makes it easier and faster to change its code.

1. **Enter the master code twice (1 2 3 4 5 default value master code).**  
2 beeps are emitted to confirm entry in programming mode.
2. **Press A7 to program a sub master code for the user individual Pin code modification.**  
One beep is emitted. Enter the new 2-digit sub master code. One beep is emitted to confirm programming of the sub master code.
3. **Press B to exit from the programming mode.**  
2 beeps are emitted to confirm that the keypad is in stand-by operating mode.

**I. Audible Feedback**

The audible signal is enabled in programming mode and when the relay is energised after a valid code.

To enable the audible feedback on a key press:

1. **Enter the master code twice (1 2 3 4 5 default value master code).**  
2 beeps are emitted to confirm entry in programming mode.
2. **Press AA.**  
One beep is emitted. Press **0** to disable the audible signal during a keypress. Press **1** to enable the audible signal during a keypress. One beep confirms the new setting.
3. **Press B to exit from programming.**  
2 beeps are emitted to confirm exit from programming mode.

**J. OPTIONAL GALEO 2 AND GALEO 3 PROGRAMMING INSTRUCTION**

Programming instructions are the same as for the GALEO keypad with 1 relay output.

**GALEO 2:** 2 relay outputs N/O and N/C contacts 8A @ 250V~.

**Group 1:** From user location 00 to user location 59 to activate relay 1.

**Group 2:** from user location 60 to user location 99 to activate relay 2

Release Time of relay2 enter **A2**, sub master code enter **A8** (default values 1 and 3).

**GALEO 3:** 3 relay outputs N/O and N/C contacts 8A @ 250V~.

**Group 1:** from user location 00 to user location 59 to activate relay 1.

**Group 2:** from user location 60 to user location 79 to activate relay 2.

**Group 3:** from user location 80 to user location 99 to activate relay 3.

Release time for relay 3 enter **A3** sub master code enter **A9** (default values 4 and 6).

# GALEO

## Illuminated Weatherproof Keypad with remote electronics

To program Pin codes:

User location	Code				Name	User location	Code				Name	User location	Code				Name
00						34						68					
01						35						69					
02						36						70					
03						37						71					
04						38						72					
05						39						73					
06						40						74					
07						41						75					
08						42						76					
09						43						77					
10						44						78					
11						45						79					
12						46						80					
13						47						81					
14						48						82					
15						49						83					
16						50						84					
17						51						85					
18						52						86					
19						53						87					
20						54						88					
21						55						89					
22						56						90					
23						57						91					
24						58						92					
25						59						93					
26						60						94					
27						61						95					
28						62						96					
29						63						97					
30						64						98					
31						65						99					
32						66											
33						67											

### REMINDER

**GALEO Relay 1 (1 output)**  
Relay 1 : From user location 00 to 99.

**GALEO Relays 2 (2 output)**  
Relay 1 : From 00 to 59,  
Relay 2 : From 60 to 99.

**GALEO Relays 3 (3 outputs)**  
Relay 1 : From 00 to 59,  
Relay 2 : From 60 to 79,  
Relay 3 : From 80 to 99.

## GALEO

Clavier codé rétro-éclairé à électronique déportée

## 1] PRESENTATION DU PRODUIT

Le GALEO est un clavier codé avec électronique déportée (fournie), de la marque Digicode®. Equipé en standard, d'un concept électronique, le GALEO peut fonctionner du 12 V au 24 V, alternatif ou du 12 V au 48 V, continu. Sa robustesse, sa compacité et son design permettent une intégration du GALEO sur tous les sites de la collectivité (ouverture d'accès de résidence) ou des particuliers (commande de portails et portes de garage automatiques).

## Caractéristiques techniques

- Matière : (corps et touches) ZAMAK®.
- 100 codes programmables.
- Sauvegarde mémoire permanente E2PROM.
- Interaction : Buzzer.
- Clavier 12 touches.
- Choix du mode d'éclairage :  
Permanent ou sur impulsion.
- Haute Résistance au Vandalisme (HRV).
- Étanchéité totale (surmoulé).
- Électronique déportée (fourni en boîtier).
- Liaison entre le Digicode® et l'électronique :  
3 fils.
- Nombre de terme des codes Maître et Résidents :  
4 ou 5.
- Sortie de 1 à 3 relais (selon les versions).
- Relais temporisables : 1 à 99 secondes.
- Programmation et utilisation guidées  
par signal sonore intégré.
- Mode bistable possible.
- Carte électronique : 1, 2 et 3 relais.
- Possibilité d'associer un bouton poussoir  
de sortie commandant l'ouverture de l'accès
- Alimentation : 12 V à 24 V en alternatif  
et 12 V à 48 V en continu.
- Consommation (3 relais commandés + clavier) :
  - En 12 V AC : Au repos 90 mA,
  - En 24 V AC : Au repos 46 mA,
  - En 12 V DC : Au repos 100 mA,
  - En 24 V DC : Au repos 55 mA,
  - En 48 V DC : Au repos 30 mA.



HAUTE RESISTANCE  
AU VANDALISME

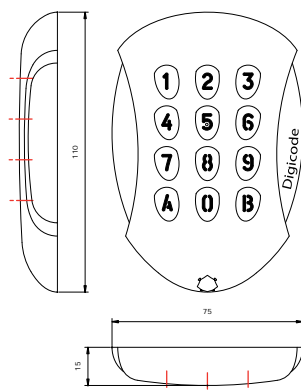

- ⓘ -25° C à +70° C
- ⊕ Résistant à un environnement marin
- ⓘ Indice de protection IP64
- Ⓒ Certification CE

Electronique déportée, fournie  
avec le clavier codé GALEO...

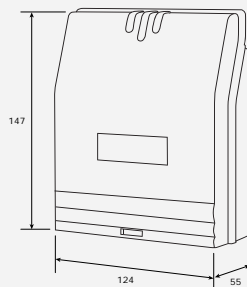

- ⓘ -20° C à +70° C
- ⓘ Indice de protection IP52
- Ⓕ Certification FCC CFR  
47 Part 15 compliance
- Ⓒ Certification CE
- ⓘ Certification R&TTE

# GALEO

## Clavier codé rétro-éclairé à électronique déportée

### 2] RAPPELS ET RECOMMANDATIONS

#### Rappel de câblage

La distance de câblage entre le GALEO et l'électronique déportée doit être au maximum de 10 m. Attention de ne pas passer vos fils à proximité de câbles « Courant fort » (ex: 230 V AC).

#### Câbles préconisés entre le GALEO et l'électronique déportée

Câbles 2 paires (4 fils) SYT1 8/10ème.

#### Alimentations préconisées

- ARD12
- BS60

#### Montage

Afin d'optimiser la fixation du GALEO et de prévenir les tentatives d'arrachage, privilégiez les surfaces planes.

#### Composition des codes







Par soucis de sécurité, veuillez à modifier le code maître usine par celui de votre choix.

Lors du changement du code maître usine et de la création des codes utilisateurs, évitez les codes trop simples (ex: les suites **3 4 5 6 7**).

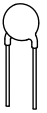
#### Recommandations d'installation

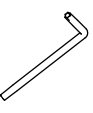
Pour sécuriser l'installation, n'oubliez pas de placer la varistance sur le système de verrouillage, en parallèle, au niveau de l'alimentation. L'électronique déportée du GALEO doit être impérativement installée dans un environnement clos et protégée des conditions climatiques extérieures.

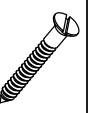
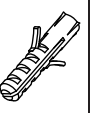
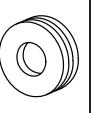
### 3] KIT DE MONTAGE

								
	Varistance	Vis Torx® à tête fraisée (M4x10)	Clé mâle coudée pour vis Torx® (T20)	Cache vis	Vis cruciforme à tête fraisée (M4x30)	Cheville plastique	Passe fil	Plaque de fixation de l'électronique déportée
Electronique déportée	-	-	-	-	2	2	2	1
GALEO	1	1	1	2	2	2	-	-

## GALEO

## Clavier codé rétro-éclairé à électronique déportée

## 4] MONTAGE

Après avoir vérifié que le kit de montage est complet et opéré le raccordement du clavier codé GALEO et de son électronique déportée, vous allez pouvoir procéder à l'installation finale du produit. Réunissez le matériel approprié (Perceuse, tournevis, mètre,...) et suivez les recommandations de montage du GALEO et de son électronique déportée.

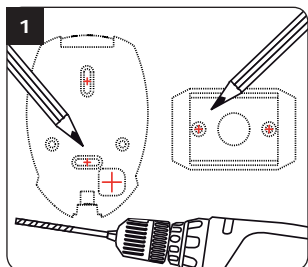

Vérifiez la distance entre le GALEO et son électronique déportée (Voir page 15 «Rappels et préconisations»). A l'aide de la plaque de fixation de l'électronique déportée et du GALEO, prenez les marques et percez les 2 trous de fixation (forêt Ø 5 mm et profondeur minimum = 35 mm) ainsi que l'ouverture pour le passage du câble électrique destiné au clavier.

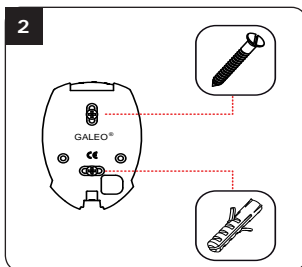

Positionnez les 2 chevilles plastiques dans les trous. Puis fixez le fond du GALEO sur le support de votre choix, à l'aide des vis cruciformes à têtes fraisées.

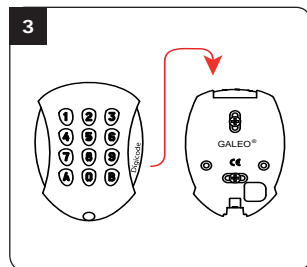

Passez le câble électrique du GALEO dans son ouverture et fixez le à son support par le haut avec le crochet supérieur.

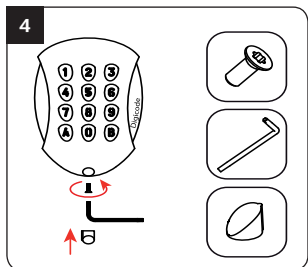

Bloquez le GALEO sur son support par l'intermédiaire de la vis TORX® et de son outil spécifique (clé mâle coudée). Pour finaliser le montage de ce produit, placez le cache-vis.

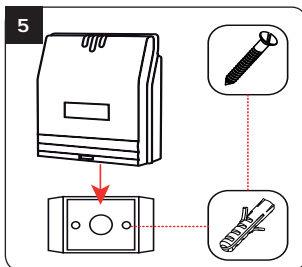

Positionnez les 2 chevilles plastique dans les trous. Puis fixez la plaque de fixation de l'électronique déportée sur la surface de votre choix, à l'aide des vis cruciformes à têtes fraisées. Venez ensuite placer l'électronique déportée sur son support.

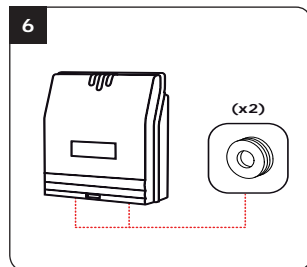

Passez vos fils, glissez les passe-fils de l'électronique déportée et faites vos branchements. Lors de cette opération, n'oubliez pas de placer la varistance (Voir page 15 «Rappels et préconisations»).



# GALEO

## Clavier codé rétro-éclairé à électronique déportée

### 5] SCHÉMA DE RACCORDEMENTS GALEO 1 RELAIS

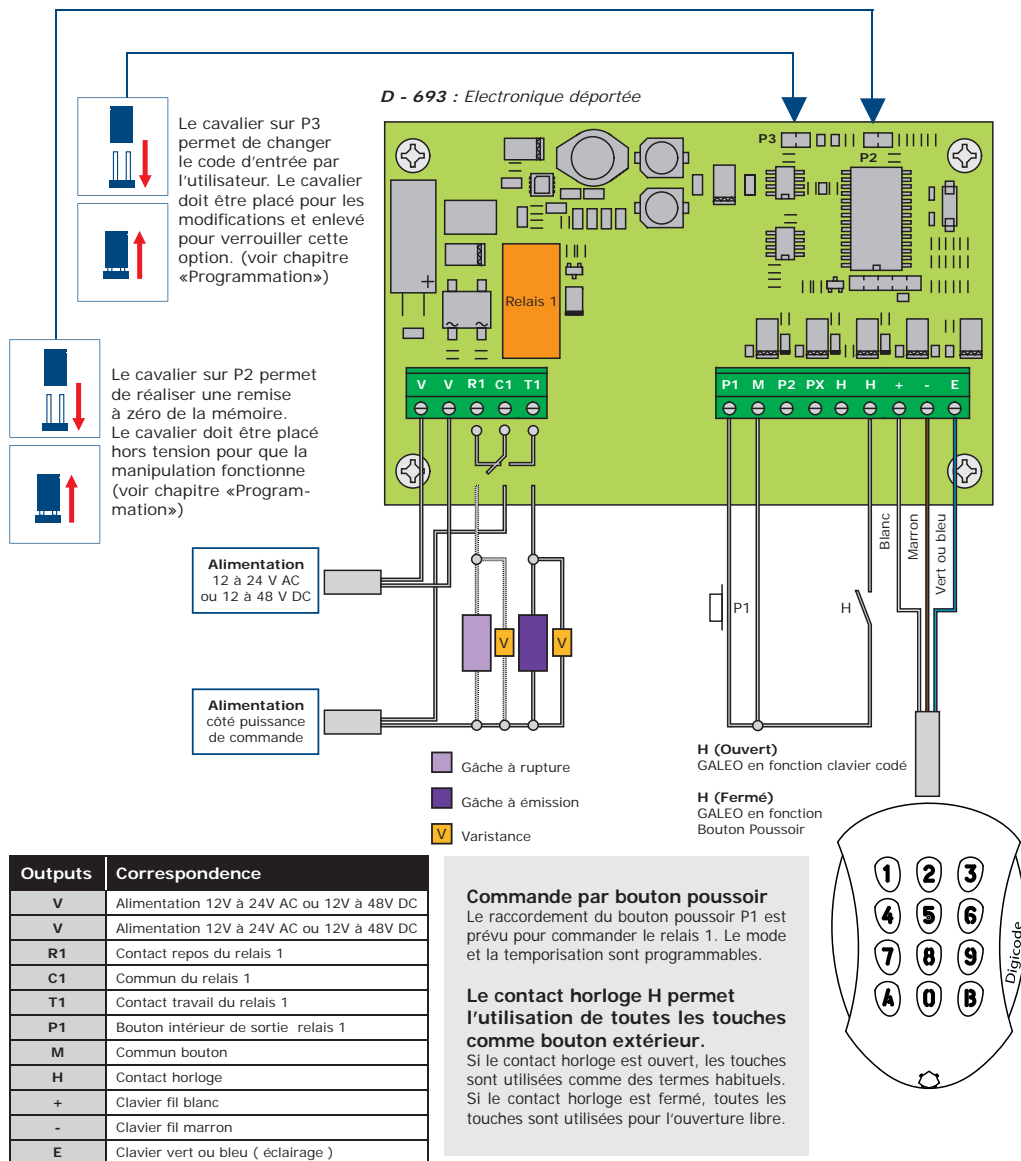

# GALEO

## Clavier codé rétro-éclairé à électronique déportée

### 6] SCHÉMA DE RACCORDEMENTS GALEO 2 RELAIS

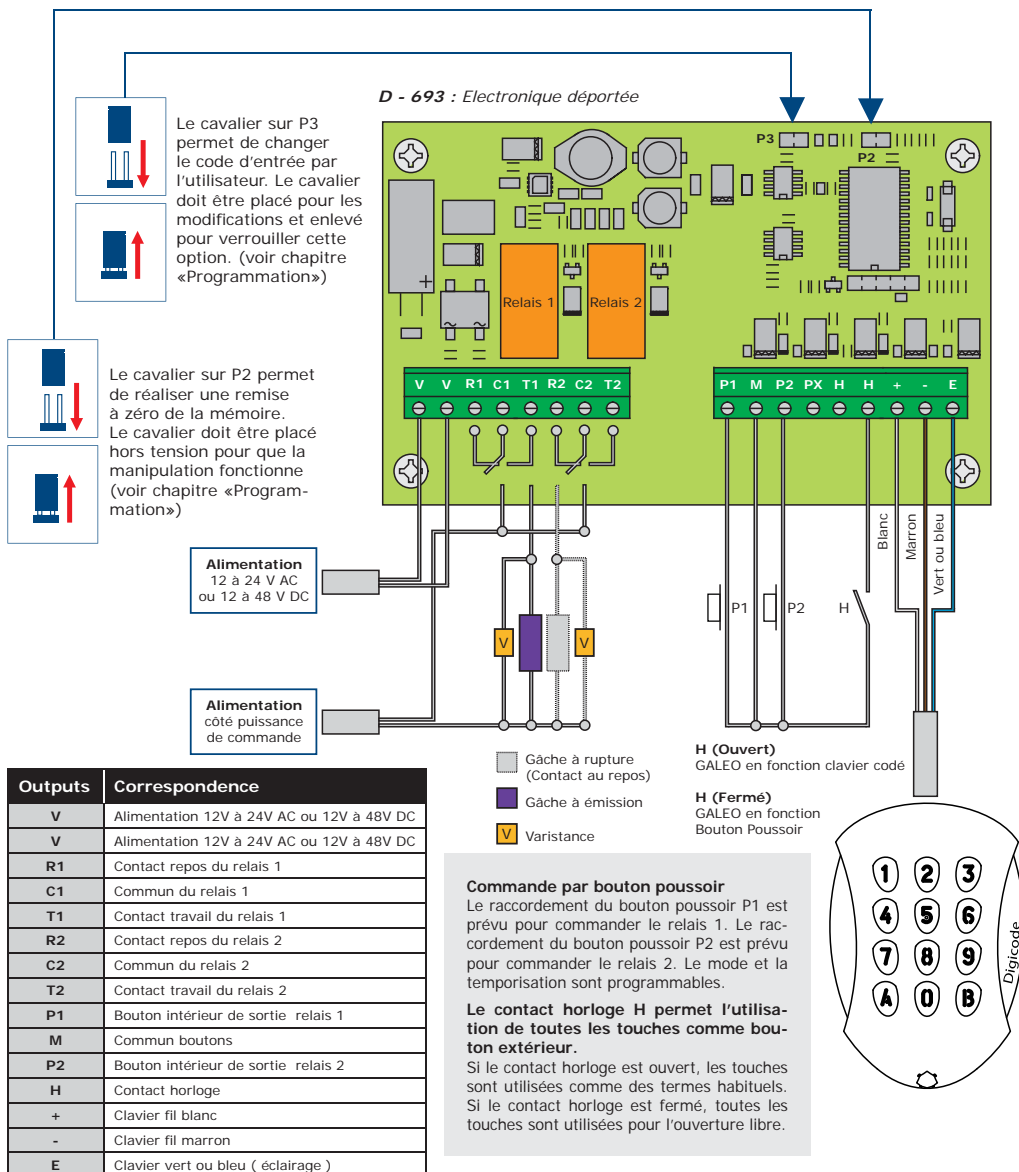

# GALEO

## Clavier codé rétro-éclairé à électronique déportée

### 7] SCHÉMA DE RACCORDEMENTS GALEO 3 RELAIS

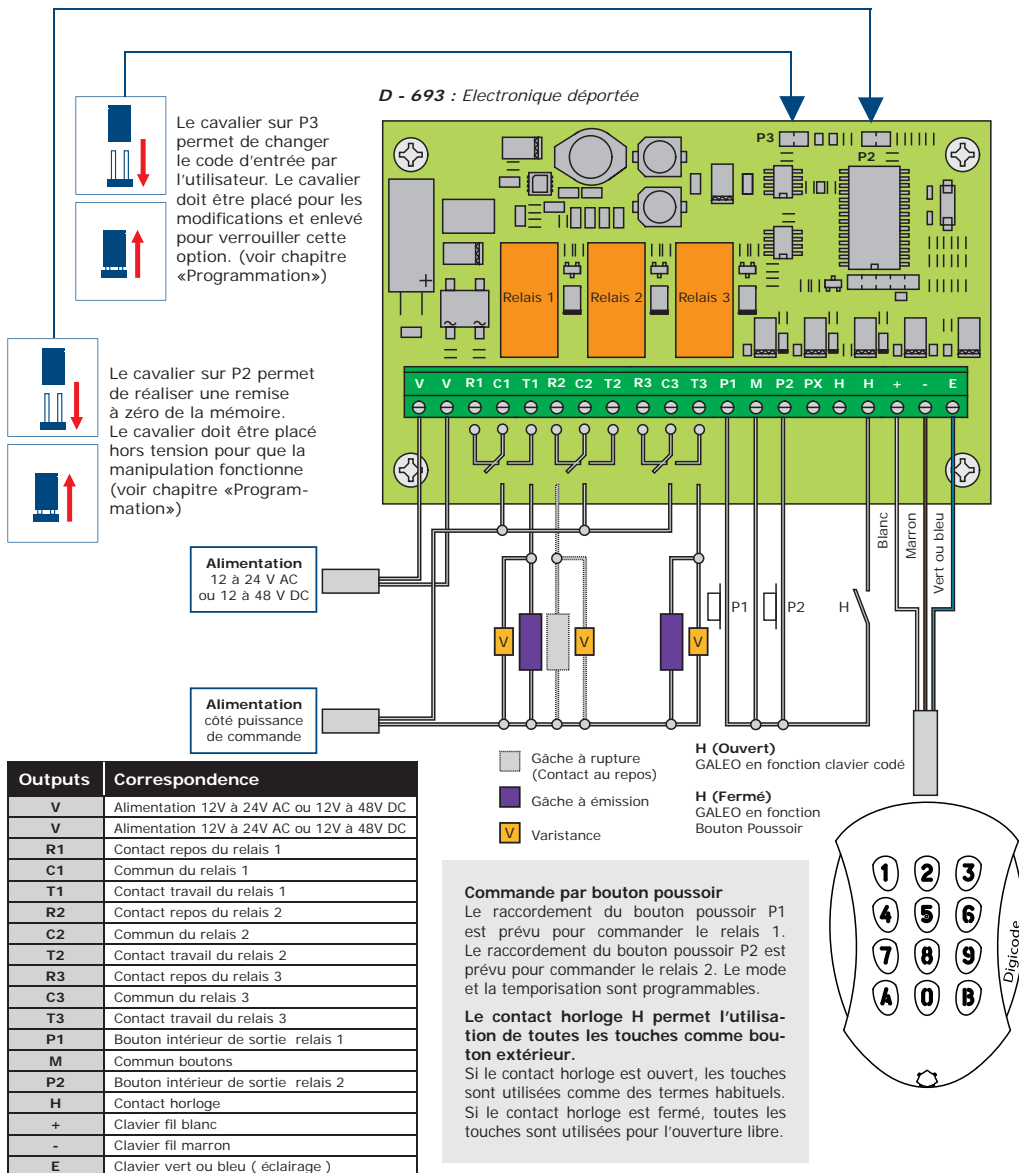

# GALEO

Clavier codé rétro-éclairé à électronique déportée

## 8] PROGRAMMATION

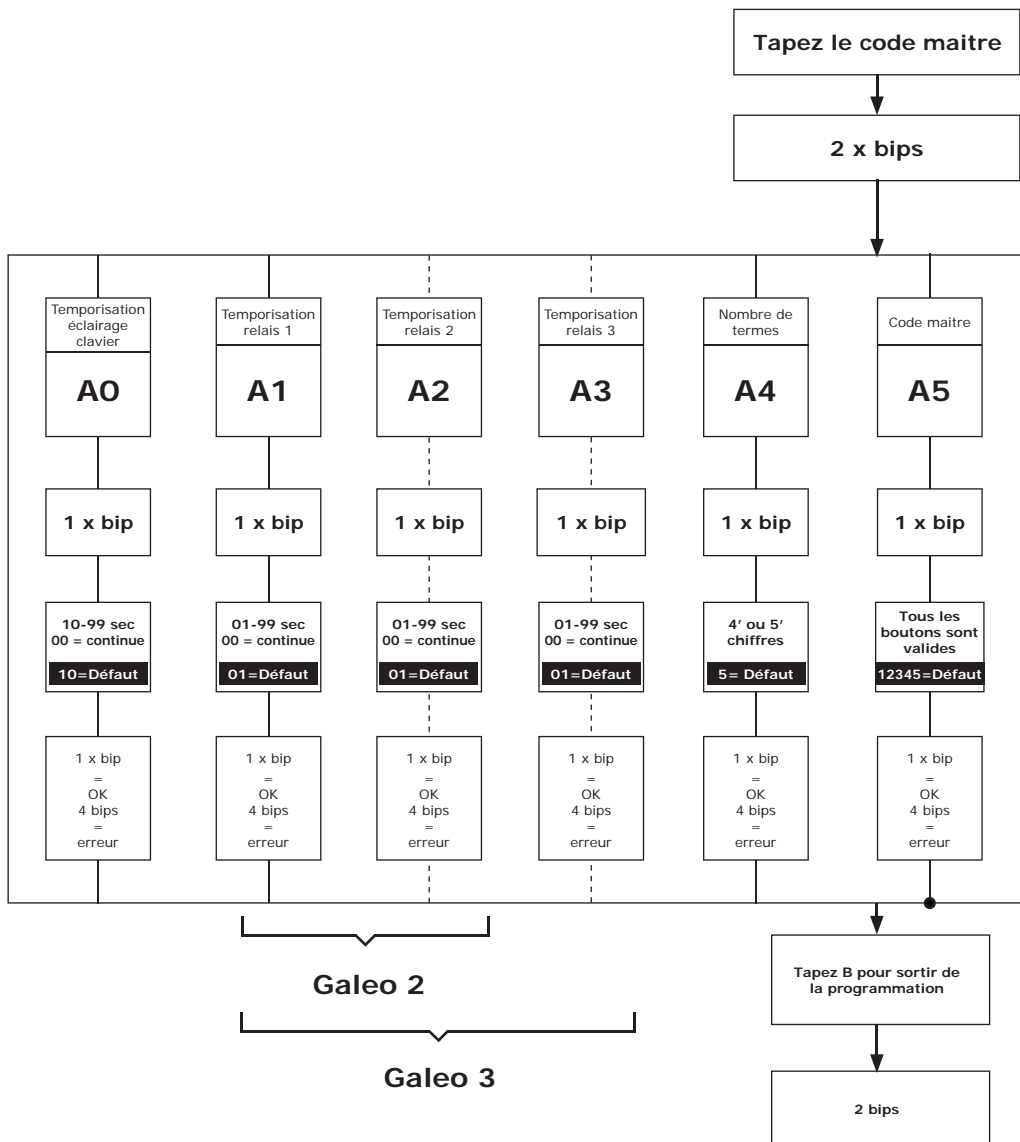

# GALEO

## Clavier codé rétro-éclairé à électronique déportée

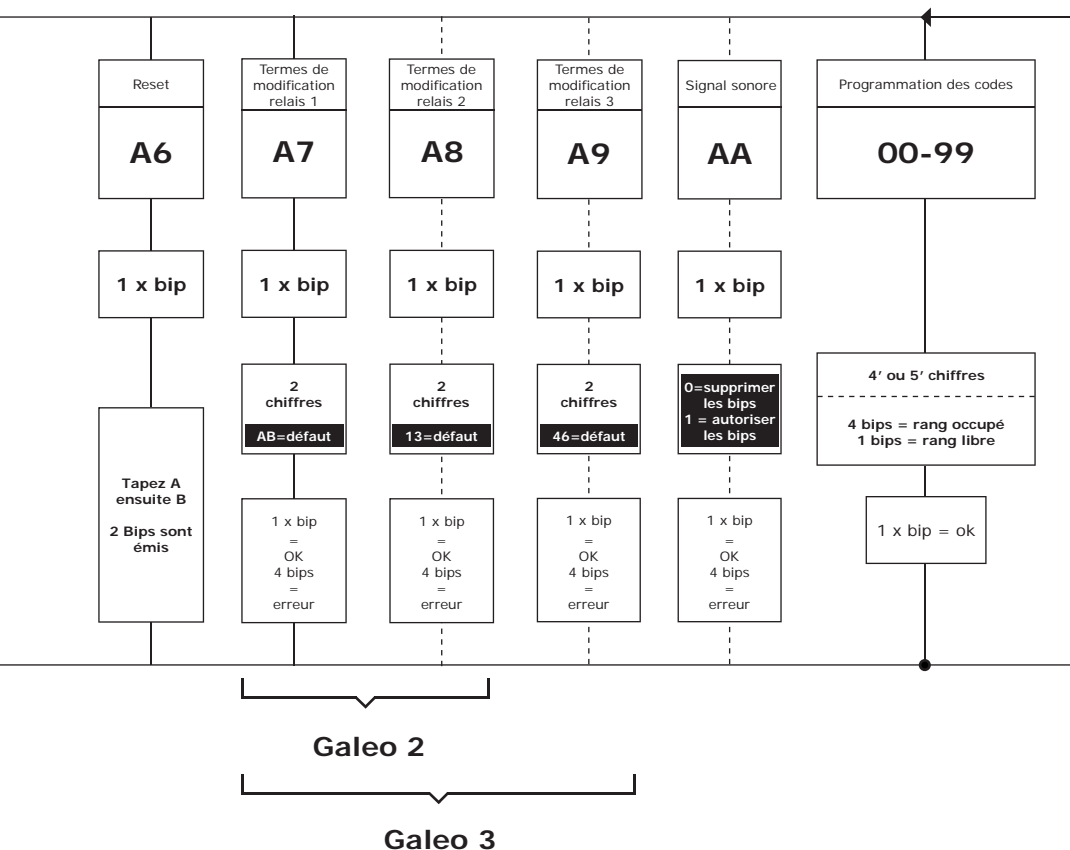

## GALEO

## Clavier codé rétro-éclairé à électronique déportée

**Les valeurs du GALEO sont par défaut:**

- Sans codes.
- Temporisation éclairage : 10 s.
- Temporisation d'ouverture pour tous les relais : 1 secondes.
- Nombre de termes : 5.
- Code maître usine : **1 2 3 4 5**.
- Temporisation sécurité programmation : 120 secondes.
- Termes de modification par utilisateur :
  - Version 1 relais (Groupe 1) = A et B,
  - Version 2 relais (Groupe 2) = 1 et 3

- Version 3 relais (Groupe 3) = 4 et 6.

**Signaux sonores :**

- 1 bip court = *Mise sous tension.*
- 1 bip long = *Validation d'une saisie en programmation ou ouverture autorisée.*
- 2 bips courts = *Entrée ou sortie de programmation.*
- 4 bips courts = *Erreur de saisie.*

**Termes utilisés et codes d'ouverture:**

Toutes les touches du clavier sont autorisées pour composer les codes.

Le code maître et les codes d'ouverture de porte doivent être composés de 4 ou 5 termes. Le code maître ne peut pas être utilisé comme code d'ouverture. Les codes 00000 et 0000 servent à annuler un code existant et ne peuvent donc pas servir comme code d'ouverture de porte.

**Cavalier P2**

Code maître usine **1 2 3 4 5** et RAZ des codes.

**Cavalier P3**

Modification des codes par l'utilisateurs.

**A. Remise à zéro de la mémoire****1. Tapez 2 fois le code maître.**

Pour la première utilisation, le code maître usine est : **1 2 3 4 5**. Deux bips sonores sont émis pour confirmer l'entrée en programmation.

**2. Puis tapez A6.**

Un bip sonore est émis.

**3. Tapez A et B**

La remise à zéro est validée. Attendez que deux bips soient émis. Le code maître est de nouveau **1 2 3 4 5** et tous les codes sont effacés. Le clavier est sorti de programmation et les valeurs par défaut sont rétablies.

**Vous avez aussi une seconde possibilité pour remettre à zéro la mémoire****1. Coupez l'alimentation et positionnez un cavalier en P2.**

Pour avoir plus de précision sur l'emplacement du cavalier P2, reportez vous à la page 18.

**2. Rétablir l'alimentation.**

Attendre environ 3 secondes. 2 bips sonores sont émis pour confirmer la remise à zéro. Enlevez le cavalier P2. Le code maître est de nouveau **1 2 3 4 5** et tous les codes sont effacés. Les valeurs par défaut sont rétablies.

**B. Programmation du code maître et du nombre de termes****1. Tapez 2 fois le code maître.**

Pour la première utilisation, le code maître usine est : **1 2 3 4 5**. Deux bips sonores sont émis pour confirmer l'entrée en programmation.

**2. Tapez A4 pour la saisie du nombre de termes des codes.**

Un bip est émis. Tapez 4 ou 5 pour le nombre de termes. Un bip sonore est émis pour confirmer la programmation.

**3. Tapez A5 pour changer le code maître.**

Un bip est émis. Tapez les 4 ou 5 termes du nouveau code maître. Un bip sonore est émis pour confirmer la programmation.

**4. Tapez B pour sortir de la programmation.**

Deux bips sont émis pour confirmer le retour au mode normal de fonctionnement.

**4 bips indiquent une erreur de saisie.**

**Cas de figure :**

Vous avez un code maître et des codes utilisateurs à 5 termes. Vous souhaitez utiliser des codes à 4 termes. Vous faites donc la démarche indiquée ci-dessus en modifiant le code maître. Lorsque le nombre de terme du code maître est bien passé

## GALEO

### Clavier codé rétro-éclairé à électronique déportée

de 5 à 4 termes, les codes utilisateurs deviennent simultanément des codes à 4 termes.

**Ex :** Si votre code maître et code utilisateur est **1 2 3 6 9**, il deviendra après manipulation **2 3 6 9**. Si vous souhaitez passer d'un code maître (et donc d'un code utilisateur) de 4

termes à 5 termes suivez la même procédure. Lors du passage de 4 à 5 termes, le chiffre «0» sera intégrer par défaut devant le code maître et donc devant les codes utilisateurs.

**Ex :** le passage du code maître **2 3 6 9** à 4 termes en 5 termes devient **0 2 3 6 9**.

*Il est conseillé de programmer les codes en 5 termes puis de modifier le nombre de termes.*

#### C. Programmation du code maître

##### 1. Tapez 2 fois le code maître.

Pour la première utilisation, le code maître usine est : **1 2 3 4 5**.

Deux bips sonores sont émis pour confirmer l'entrée en programmation.

##### 2. Tapez A5.

Un bip est émis. Tapez les 4 ou 5 termes du nouveau code maître. Un bip sonore est émis pour confirmer la programmation.

##### 3. Tapez B pour sortir de la programmation.

Deux bips sont émis pour confirmer le retour au mode normal de fonctionnement.

#### D. Programmation des codes

Suivant le nombre de relais de votre GALEO (1,2 ou 3 relais) les groupes de codes (appelés aussi rangs pour le classement des codes par individus) sont différents :

##### GALEO 1 Relais

Groupe 1 : Du rang 00 au rang 99.

##### GALEO 2 Relais

Groupe 1 : Du rang 00 au rang 59,

Groupe 2 : Du rang 60 au rang 99.

##### GALEO 3 Relais

Groupe 1 : Du rang 00 au rang 59,

Groupe 2 : Du rang 60 au rang 79,

Groupe 3 : Du rang 80 au rang 99.

##### 1. Tapez 2 fois le code maître.

Pour la première utilisation, le code maître usine est : **1 2 3 4 5**.

Deux bips sonores sont émis pour confirmer l'entrée en programmation.

##### 2. Tapez le n° du rang à programmer

(en fonction du nombre de relais de votre GALEO). Si le rang est libre, tapez les 4 ou 5 termes du code. Si le rang est occupé, 4 bips sont émis. Tapez les 4 ou 5 termes du code ou tapez **0 0 0 0 0** ou **0 0 0 0** pour annuler le code enregistré. Un bip sonore est émis pour confirmer la programmation.

##### 3. Tapez B pour sortir de la programmation.

Deux bips sont émis pour confirmer le retour au mode normal de fonctionnement.

*Si le code composé correspond à un code existant ou s'il est identique au code maître, 4 bips sonores indiquent une erreur. Les codes 00000 et 0000 servent à annuler un code existant et ne peuvent donc pas servir comme code d'ouverture de porte.*

#### E. Programmation des temporisations

##### 1. Tapez 2 fois le code maître.

Pour la première utilisation, le code maître usine est : **1 2 3 4 5**. Deux bips sonores sont émis pour confirmer l'entrée en programmation.

##### 2. Tapez A0 pour la temporisation du clavier.

Un bip sonore est émis. Tapez la durée de commande en secondes. **Ex :** De 10 pour 10 secondes à 99 pour 99 secondes ou tapez **00** pour obtenir un éclairage permanent. Un bip sonore de validation est émis.

##### 3. Relais 1 (Groupe 1) : Tapez A1. Relais 2 (Groupe 2) : Tapez A2. Relais 3 (Groupe 3) : Tapez A3.

Cette manipulation vous permet de gérer la temporisation des relais. Vous devez réaliser la démarche pour chacun des relais de votre GALEO. Un bip sonore est émis. Tapez la durée de commande en secondes.

**Ex :** De 01 pour 1 seconde à 99 pour 99 secondes.

La durée 00 correspond au fonctionnement bistable du relais. Un bip sonore de validation est émis.

**GALEO**

## Clavier codé rétro-éclairé à électronique déportée

**4. Pour sortir de la programmation, tapez B.**

Deux bips sonores sont émis pour confirmer le retour au mode normal de fonctionnement.

*4 bips indiquent une erreur de saisie.*

**F. Remise à zéro du code maître**

En fonctionnement normal, positionnez un cavalier en P2. Attendez 1 seconde et enlevez le cavalier. Un bip est émis. Le code maître est de nouveau **1 2 3 4 5** en 5 termes ou **1 2 3 4** en 4 termes.

**G. Changement du code d'entrée par l'utilisateur**

L'autorisation de changement de code par l'utilisateur est déterminée par le positionnement du cavalier P3 (Otez le cavalier pour interdire le changement de code, et placez le cavalier pour autoriser le changement).

**1. Composez le code utilisé actuellement.**

Le relais d'ouverture est commandé. Un bip sonore est émis.

**2. Tapez immédiatement les 2 termes du code de modification.**

Relais 1, à la première utilisation : A et B.  
Relais 2, à la première utilisation : 1 et 3.  
Relais 3, à la première utilisation : 4 et 6.  
Un bip sonore est émis pour autoriser le changement.

**3. Composez le nouveau code d'ouverture.**

Deux bips sonores confirment la validation du nouveau code et le retour à un fonctionnement normal.

**4. Vérifiez la mémorisation du nouveau code en le composant.****H. Programmation des termes de modifications****1. Tapez 2 fois le code maître.**

Pour la première utilisation, le code maître usine est : **1 2 3 4 5**. Deux bips sont émis pour confirmer l'entrée en programmation.

**2. Relais 1 (Groupe 1) : Tapez A7.****Relais 2 (Groupe 2) : Tapez A8.****Relais 3 (Groupe 3) : Tapez A9.**

Suivant le nombre de relais, cette saisie vous permettra de composer les nouveaux termes de modifications des codes utilisateurs pour chaque groupe.

Un bip est émis. Tapez les deux termes de modification. Un second bip sonore est émis pour confirmer la programmation.

*Ex: GALEO 3 Relais, Tapez A7 puis composez les deux termes de modifications. Puis répétez l'opération en tapant A8 et une nouvelle fois en composant A9.*

**3. Tapez B pour sortir de la programmation.**

Deux bips sont émis pour confirmer le retour au mode normal de fonctionnement.

**I. Programmation du signal sonore**

Le signal sonore est toujours audible en programmation. Il en est de même lors de la commande d'ouverture, suite à la reconnaissance d'un code. Par défaut, lors de la composition du code d'ouverture, aucun bip sonore «touche» n'est audible. Il est possible d'autoriser les bips à sonores touches :

**1. Tapez 2 fois le code maître.**

Pour la première utilisation, le code maître usine est : **1 2 3 4 5**. Deux bips sonores sont émis pour confirmer l'entrée en programmation.

**2. Tapez AA.**

Un bip est émis. Tapez **0** pour supprimer les bips touches pendant la composition du code d'ouverture. Tapez **1** pour autoriser les bips touches pendant la composition du code d'ouverture. Un bip sonore est émis pour confirmer la programmation.

**3. Tapez B pour sortir de la programmation.**

Deux bips sonores sont émis pour confirmer le retour au mode normal de fonctionnement.



# GALEO

## Clavier codé rétro-éclairé à électronique déportée

Ci-joint un tableau récapitulatif qui vous servira à indiquer le code attribué à chaque utilisateur

Rangs	Code				Nom Prénom
00					
01					
02					
03					
04					
05					
06					
07					
08					
09					
10					
11					
12					
13					
14					
15					
16					
17					
18					
19					
20					
21					
22					
23					
24					
25					
26					
27					
28					
29					
30					
31					
32					
33					

Rangs	Code				Nom Prénom
34					
35					
36					
37					
38					
39					
40					
41					
42					
43					
44					
45					
46					
47					
48					
49					
50					
51					
52					
53					
54					
55					
56					
57					
58					
59					
60					
61					
62					
63					
64					
65					
66					
67					

Rangs	Code				Nom Prénom
68					
69					
70					
71					
72					
73					
74					
75					
76					
77					
78					
79					
80					
81					
82					
83					
84					
85					
86					
87					
88					
89					
90					
91					
92					
93					
94					
95					
96					
97					
98					
99					

### RAPPEL

#### GALEO 1 Relais

Groupe 1 : Du rang 00 au rang 99.

#### GALEO 2 Relais

Groupe 1 : Du rang 00 au rang 59,  
Groupe 2 : Du rang 60 au rang 99.

#### GALEO 3 Relais

Groupe 1 : Du rang 00 au rang 59,  
Groupe 2 : Du rang 60 au rang 79,  
Groupe 3 : Du rang 80 au rang 99.

## GALEO

Clavier codé rétro-éclairé à électronique déportée

### 9] NOTES

A series of 20 horizontal dotted lines for taking notes.



## Manufacturing Access Control since 1985



All the specifications on this document (photos, drawing, features and dimensions) could be changed without prior notice.  
Toutes les indications mentionnées sur le présent document (photos, dessins, caractéristiques et cotes) sont susceptibles de modifications sans notification préalable.

**CDVI (Headquarters/Stège social)**

FRANCE  
Phone: +33 (0)1 48 91 01 02  
Fax: +33 (0)1 48 91 21 21

**CDVI  
AMERICAS**

Phone: +1 (450) 682 7945  
Fax: +1 (450) 682 9590

**CDVI  
BENELUX**

Phone: +32 (0)5 662 02 50  
Fax: +32 (0)5 662 02 55

**CDVI  
SWITZERLAND**

Phone: +41 (0)21 882 18 41  
Fax: +41 (0)21 882 18 42

**CDVI  
CHINA**

Phone: +86 (0)10 87664065  
Fax: +86 (0)10 87664165

**CDVI  
IBÉRICA**

Phone: +34 935 390 966  
Fax: +34 935 390 970

**CDVI  
ITALIA**

Phone: +39 0331 97 38 08  
Fax: +39 0331 97 39 70

**CDVI  
MAROC**

Phone: +212 5 22 48 09 40  
Fax: +212 5 22 48 34 69

**CDVI  
SWEDEN**

Phone: +46 (0)31 760 19 30  
Fax: +46 (0)31 748 09 30

**CDVI**

UK  
Phone: +44 (0)1628 531300  
Fax: +44 (0)1628 531003

**DIGIT**

FRANCE  
Phone: +33 (0)1 41 71 06 85  
Fax: +33 (0)1 41 71 06 86

**LA GACHE ELECTRIQUE  
FRANCE**

Phone: +33 (0)3 88 77 32 82  
Fax: +33 (0)3 88 77 85 02